

Содержание

	page
О данном документе	2
В целях безопасности	3
Описание изделия	5
Технические данные	9
Монтаж	17
Подключение к источнику питания	23
Защита доступа	27
Начальная установка через встроенный блок индикации и настройки	29
Начальная установка с смартфоном/планшетом (Bluetooth)	40
Обзор меню	43
Диагностика и сервис	52
Демонтаж	62
Приложение	63



Указания по безопасности для Ex-зон:

Для Ex-применений следует соблюдать специальные указания по безопасности, которые прилагаются к каждому устройству в Ex-исполнении и являются составной частью данного руководства по эксплуатации.

Редакция: 2022-09-02

Функция

Данное руководство содержит необходимую информацию для монтажа, подключения и начальной установки устройства, а также важные указания по обслуживанию, устранению неисправностей, замене частей и безопасности пользователя. Перед вводом устройства в эксплуатацию прочитайте руководство по эксплуатации и храните его поблизости от устройства как составную часть устройства, доступную в любой момент.

Целевая группа

Данное руководство по эксплуатации предназначено для обученного персонала. При работе персонал должен иметь и исполнять изложенные здесь инструкции.

Используемые символы



Информация, указание, рекомендация: Символ обозначает дополнительную полезную информацию и советы по работе с устройством.



Указание: Символ обозначает указания по предупреждению неисправностей, сбоев, повреждений устройства или установки.



Осторожно: Несоблюдение обозначенной этим символом инструкции может привести к причинению вреда персоналу.



Предостережение: Несоблюдение обозначенной этим символом инструкции может привести к причинению серьезного или смертельного вреда персоналу.



Опасно: Несоблюдение обозначенной этим символом инструкции приведет к причинению серьезного или смертельного вреда персоналу.



Применения Ex

Символ обозначает специальные инструкции для применений во взрывоопасных средах.



Список

Ненумерованный список не подразумевает определенного порядка действий.



Порядок действий

Нумерованный список подразумевает определенный порядок действий.



Утилизация

Символ обозначает специальные инструкции по утилизации.

Требования к персоналу

Все описанные в данной документации действия и процедуры должны выполняться только обученным персоналом, допущенным к работе с устройством.

При работе на устройстве и с устройством необходимо всегда носить требуемые средства индивидуальной защиты.

Надлежащее применение

NivoRadar 7200 предназначен для непрерывного измерения уровня.

Область применения см. в гл. "Описание".

Эксплуатационная безопасность устройства обеспечивается только при надлежащем применении в соответствии с данными, приведенными в руководстве по эксплуатации и в дополнительных инструкциях.

Предупреждение о неправильном применении

При не соответствующем требованиям или назначению использовании этого изделия могут возникать связанные с применением опасности, например переполнение емкости из-за неправильного монтажа или настройки, вследствие чего может быть нанесен ущерб персоналу, оборудованию или окружающей среде, а также защитным свойствам прибора.

Общие указания по безопасности

Устройство соответствует современному уровню техники с учетом общепринятых требований и норм. Устройство разрешается эксплуатировать только в исправном и технически безопасном состоянии. Ответственность за безаварийную эксплуатацию лежит на лице, эксплуатирующем устройство. При применении в агрессивных или коррозионных средах, где сбой устройства может привести к опасности, лицо, эксплуатирующее устройство, должно соответствующими мерами убедиться в правильной работе устройства.

При эксплуатации необходимо соблюдать изложенные в данном руководстве указания по безопасности, действующие требования к монтажу электрооборудования, а также нормы и условия техники безопасности.

Для обеспечения безопасности и соблюдения гарантийных обязательств, любое вмешательство, помимо мер, описанных в данном руководстве, может осуществляться только персоналом, уполномоченным изготовителем. Самовольные переделки или изменения категорически запрещены. Из соображений безопасности, могут применяться только указанные производителем принадлежности.

Для исключения опасностей, следует также учитывать нанесенные на устройство маркировки и указания по безопасности.

Малая излучаемая мощность бесконтактного микроволнового уровнемера значительно ниже международных допустимых предельных значений. При соответствующем назначению применения никакого причинения вреда здоровью ожидать не следует. Диапазон частоты измерительного сигнала см. в гл. " *Технические данные*".

Режим работы - радарный сигнал

Посредством выбора режима работы задаются зависящие от страны применения настройки для микроволновых сигналов. Режим работы должен быть установлен обязательно в начале пуска в эксплуатацию через операционное меню соответствующего настроечного инструмента.



Осторожно!

Эксплуатация устройства без выбора соответствующего режима работы представляет собой нарушение условий радиотехнических разрешений соответствующей страны.

Состав

Комплект поставки

Комплект поставки включает:

- Уровнемер микроволновый бесконтактный
- Информационный листок "*Документация и ПО*", содержащий:
 - Серийный номер устройства
 - QR-код со ссылкой для прямого сканирования
- Информационный листок "*PIN-коды и коды*" (для исполнений с Bluetooth), содержащий:
 - Код доступа Bluetooth
- Информационный листок "*Access protection*" ("Защита доступа", для исполнений с Bluetooth), содержащий:
 - Код доступа Bluetooth
 - Экстренный код доступа Bluetooth
 - Экстренный код устройства

В комплект поставки также входит:

- Документация
 - "*Указания по безопасности*" (дополнительные инструкции по эксплуатации для взрывозащищенных исполнений)
 - Радиотехнические разрешения
 - При необходимости, прочая документация



Информация:

В руководстве по эксплуатации описываются также особенности устройства, которые могут быть выбраны как опции. Поставляемое исполнение исходит из спецификации заказа.

Сфера действия данного руководства по эксплуатации

Данное руководство по эксплуатации действует для следующих исполнений устройства:

- Аппаратная версия 1.3.1 и выше
- Версия ПО 1.2.3 и выше

Описание изделия

Компоненты



Рис. 1: Компоненты NivoRadar 7200

- 1 Радарная антенна
- 2 Присоединение к процессу
- 3 Уплотнение к процессу
- 4 Корпус электроники
- 5 Вентиляция/выравнивание давления

Типовая табличка

Типовая табличка содержит важные данные для идентификации и применения устройства:

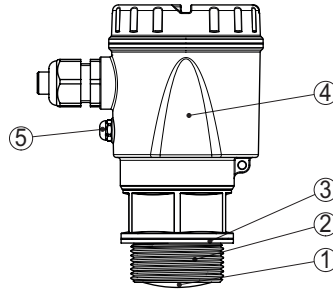

Рис. 2: Данные на типовой табличке устройства (пример)

- 1 Тип устройства
- 2 Поле для сертификационных данных
- 3 Номер заказа
- 4 Технические данные
- 5 Символ для доступа по Bluetooth
- 6 QR-код для документации устройства

Принцип работы

Область применения

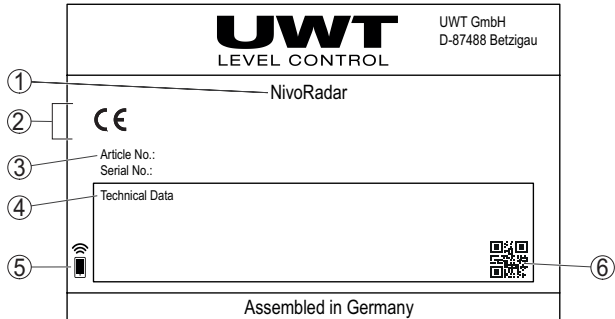
Микроволновый уровнемер NivoRadar 7200 предназначен для бесконтактного непрерывного измерения уровня жидкостей и сыпучих продуктов практически в любой отрасли промышленности.

Описание изделия

Принцип действия

Через антенну устройства излучается непрерывный частотно-модулированный микроволновый сигнал. Излученный сигнал отражается от поверхности измеряемой среды и принимается антенной как эхо-сигнал с изменившейся частотой. Изменение частоты пропорционально расстоянию до поверхности среды и пересчитывается в высоту уровня.

Настройка

Местная настройка (по выбору)

Местная настройка устройства выполняется через встроенный по выбору блок индикации и настройки.



Примечание:

Для удобства считывания показаний и выполнения настройки, корпус с встроенным блоком индикации и настройки поворачивается на 330°.

Беспроводная настройка

Для устройств с встроенным модулем Bluetooth возможна беспроводная настройка через смартфон/планшет (ПО iOS- или Android).



Рис. 3: Беспроводная связь со стандартными настроечными устройствами с встроенным Bluetooth LE

- 1 Датчик
- 2 Смартфон/планшет

Упаковка

Упаковка, транспортировка и хранение

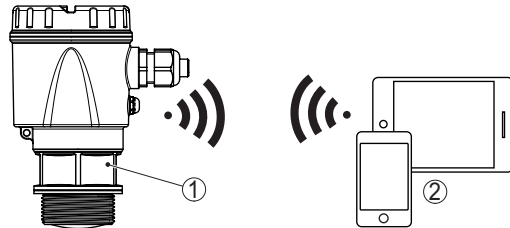
Прибор поставляется в упаковке, обеспечивающей его защиту во время транспортировки. Соответствие упаковки обычным транспортным требованиям проверено согласно ISO 4180.

Упаковка прибора состоит из экологически безвредного и поддающегося переработке картона. Для упаковки приборов в специальном исполнении также применяются пенополиэтилен и полиэтиленовая пленка, которые можно утилизировать на специальных перерабатывающих предприятиях.

Транспортировка

Транспортировка должна выполняться в соответствии с указаниями на транспортной упаковке. Несоблюдение таких указаний может привести к повреждению прибора.

Описание изделия

Осмотр после транспортировки

При получении доставленное оборудование должно быть незамедлительно проверено в отношении комплектности и отсутствия транспортных повреждений. Установленные транспортные повреждения и скрытые недостатки должны быть оформлены в соответствующем порядке.

Хранение

До монтажа упаковки должны храниться в закрытом виде и с учетом имеющейся маркировки складирования и хранения.

Если нет иных указаний, необходимо соблюдать следующие условия хранения:

- Не хранить на открытом воздухе
- Хранить в сухом месте при отсутствии пыли
- Не подвергать воздействию агрессивных сред
- Защитить от солнечных лучей
- Избегать механических ударов

Температура хранения и транспортировки

- Температура хранения и транспортировки: см. "*Приложение - Технические данные - Условия окружающей среды*"
- Относительная влажность воздуха 20 ... 85 %

Технические данные

Технические данные

Указание для сертифицированных устройств

Для сертифицированных устройств (например с Ex-сертификацией) действуют технические данные, приведенные в соответствующих "Указаниях по безопасности" в комплекте поставки. Такие данные, например для условий применения или напряжения питания, могут отличаться от указанных здесь данных.

Все сертификационные документы можно загрузить с нашей домашней страницы.

Материалы и вес

Контактирующие со средой материалы

- Антенна, присоединение PVDF
- Уплотнение к процессу ¹⁾ FKM, EPDM

Не контактирующие со средой материалы

- Корпус Пластик PBT (полиэфир)
- Уплотнения корпуса O-кольца (силикон)
- Кабельный ввод PA
- Уплотнение кабельного ввода EPDM
- Транспортная заглушка кабельного ввода PA
- Смотровое окошко для индикатора Поликарбонат

Вес 0,7 кг (1.543 lbs)

Моменты затяжки

- Макс. момент затяжки резьбы 7 Nm (5.163 lbf ft)
- Макс. момент затяжки для кабельных вводов NPT и кабелепроводной трубки 10 Nm (7.376 lbf ft)

Входная величина

Измеряемая величина Измеряемой величиной является расстояние от края антенны датчика до поверхности измеряемой среды. Край антенны является также базовой плоскостью для измерения.

¹⁾ Только при резьбе G, EPDM у устройства со свидетельством для пищевой/фармацевтической отрасли

Технические данные



Рис. 4: Данные для входной величины

- 1 Базовая плоскость
- 2 Измеряемая величина, макс. диапазон измерения

Макс. диапазон измерения ¹⁾ 15 m (49.21 ft)

Рекомендуемый диапазон измерения до 10 м (32.81 ft)
²⁾

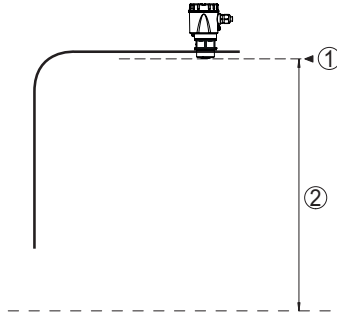
Блокированное расстояние ³⁾

- Режимы работы 1, 2, 4 0 mm (0 in)
- Режим работы 3 ≥ 250 mm (9.843 in)

Фаза включения

Время запуска для $U_B = 12$ V DC, < 15 s
18 V DC, 24 V DC

Пусковой ток для времени запуска $\leq 3,6$ mA



Рис. 5: Время запуска и выдача измеренного значения

- 1 U_B On
- 2 Время запуска
- 3 Выдача измеренного значения
- 4 U_B Off

¹⁾ В зависимости от применения, среды, а также от установленного метрологическими сертификатами

²⁾ При сыпучих продуктах

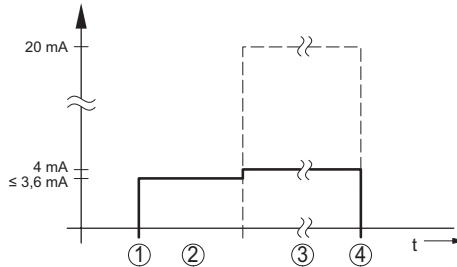
³⁾ В зависимости от условий применения

Технические данные

Потребляемая мощность

Ток датчика	Рабочее напряжение		
	12 V DC	18 V DC	24 V DC
≤ 3,6 mA	< 45 mW	< 65 mW	< 90 mW
4 mA	< 50 mW	< 75 mW	< 100 mW
20 mA	< 245 mW	< 370 mW	< 485 mW

Выходная величина

Выходной сигнал	4 ... 20 mA/HART
Диапазон выходного сигнала	3,8 ... 20,5 mA/HART (заводская установка)
Разрешающая способность сигнала	0,3 µA
Разрешающая способность измерения (цифровая)	1 mm (0.039 in)
Сигнал отказа - токовый выход (устанавливаемый)	≤ 3,6 mA, ≥ 21 mA, последнее действительное измеренное значение
Макс. выходной ток	22 mA
Пусковой ток	≤ 3,6 mA; ≤ 10 mA для 5 мс после включения
Нагрузка	См. сопротивление нагрузки в п. "Питание".
Демпфирование (63 % входной величины), устанавливаемое	0 ... 999 s
Выходные значения HART ¹⁾	
– PV (Primary Value)	Lin.-проценты
– SV (Secondary Value)	Расстояние
– TV (Third Value)	Надежность измерения
– QV (Fourth Value)	Температура электроники
Исполненная спецификация HART	7.0
Дополнительная информация о ID изготовителя, ID устройства, версии устройства	См. веб-сайт FieldComm Group

Погрешность измерения (по DIN EN 60770-1)

Нормальные условия процесса по DIN EN 61298-1

– Температура	+18 ... +30 °C (+64 ... +86 °F)
– Относительная влажность воздуха	45 ... 75 %
– Давление воздуха	860 ... 1060 mbar/86 ... 106 kPa (12.5 ... 15.4 psig)

Нормальные условия монтажа

– Расстояние до конструкций	> 200 mm (7.874 in)
– Отражатель	Плоский пластинчатый рефлектор

¹⁾ Значения для SV, TV и QV могут назначаться произвольно.

Технические данные

– Ложные отражения	Наибольший сигнал помехи 20 dB меньше полезного сигнала
Погрешность измерений при жидкостях	≤ 2 мм (измеряемое расстояние > 0,25 м/0.8202 ft)
Неповторяемость ¹⁾	≤ 2 мм
Погрешность измерений при сыпучих продуктах	Значения в сильной степени зависят от условий применения. Обязательные данные поэтому невозможны.



Рис. 6: Погрешность измерения при нормальных условиях ²⁾

- 1 Край антенны, базовая плоскость
- 2 Рекомендуемый диапазон измерения

Величины, влияющие на точность измерения ³⁾

Данные действительны для цифрового измеренного значения

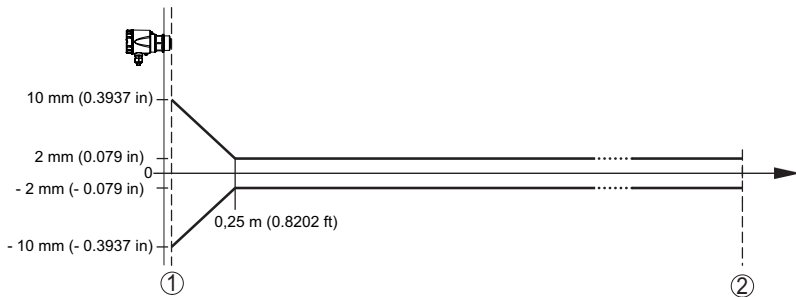
Температурный дрейф - цифровое значение < 3 мм/10 К, max. 5 мм

Данные действительны дополнительно для токового выхода

Температурный дрейф (токовый выход) < 0,03 %/10 К или max. 0,3 % относительно диапазона 16,7 mA

Погрешность на токовом выходе вследствие цифро-аналогового преобразования < 15 μA

Дополнительная погрешность измерения из-за электромагнитных помех

- Соотв. NAMUR NE 21 < 80 μA
- Соотв. EN 61326-1 Нет
- Соотв. IACS E10 (кораблестроение)/IEC 60945 < 250 μA

¹⁾ Уже содержится в погрешности измерения

²⁾ При отклонениях от нормальных условий, обусловленное монтажом смещение может составлять до ± 4 мм. Это смещение может быть компенсировано настройкой.

³⁾ Определение температурного дрейфа по методу граничной точки

Технические данные

Характеристики измерения и рабочие характеристики

Измерительная частота	Диапазон W (технология 80 ГГц)
Время измерительного цикла ¹⁾	≤ 250 ms
Время реакции на скачок ²⁾	≤ 3 s
Ширина диаграммы направленности ³⁾	8°
Излучаемая ВЧ-мощность (в зависимости от параметрирования) ⁴⁾	
– Средняя спектральная плотность излучаемой мощности	-3 dBm/MHz EIRP
– Максимальная спектральная плотность излучаемой мощности	+34 dBm/50 MHz EIRP
– Макс. плотность мощности на расстоянии 1 м	< 3 μW/cm ²

Условия окружающей среды

Температура окружающей среды устройства	-40 ... +70 °C (-40 ... +158 °F)
Температура окружающей среды на индикаторе	-25 ... +70 °C (-13 ... +158 °F)
Температура хранения и транспортировки	-40 ... +80 °C (-40 ... +176 °F)

Механические внешние условия

Вибрации (колебания)	Класс 4M8 по IEC 60271-3-4 (5 г при 4 ... 200 Hz)
Удары (механический удар)	Класс 6M4 по IEC 60271-3-6 (50 г, 2,3 мс)
Ударная прочность	IK07 по IEC 62262

Условия процесса

Для условий процесса следует учитывать данные на табличке устройства: действительно самое низкое значение.

Температура процесса	-40 ... +80 °C (-40 ... +176 °F)
Давление процесса	-1 ... 3 bar (-100 ... 200 kPa/-14.5 ... 43.51 psig)

Электромеханические данные

Отверстие для кабельного ввода	
– Опции	M20 x 1,5; ½ NPT
– Кабельный ввод	M20 x 1,5 (диаметр кабеля 5 ... 9 мм)
– Колпачок	½ NPT

²⁾ Промежуток времени после скачкообразного изменения измеряемого расстояния с 1 м на 5 м до того, как выходной сигнал первый раз достигнет 90% своего установившегося значения (IEC 61298-2). Действительно при рабочем напряжении $U_B \geq 24$ V DC.

³⁾ Вне данной ширины диаграммы направленности энергия излучаемого сигнала снижается на 50% (-3 dB).

⁴⁾ EIRP: Equivalent Isotropic Radiated Power

Технические данные

Сечение провода (пружинные клеммы)

- Одножильный провод, многожильный провод 0,2 мм² (AWG 24) ... 2,5 мм² (AWG 14)
- Многожильный провод с гильзой 0,2 мм² (AWG 24) ... 1,5 мм² (AWG 16)

Интерфейс Bluetooth

Стандарт Bluetooth	Bluetooth 5.0
Частота	2,402 ... 2,480 GHz
Макс. излучаемая мощность	+2,2 dBm
Макс. число абонентов	1
Дальность связи, тип. ¹⁾	25 m (82 ft)

Индикация

Индикация измеренных значений и меню

- ЖК-дисплей с графической поддержкой, с подсветкой Цифровая и квазианалоговая индикация
- Макс.диапазон индикации -99999 ... 99999

Настройка

Элементы настройки	3 x клавиши для настройки через меню
Смартфон/планшет	Настроечное приложение

Питание

Рабочее напряжение U_B

- при 4 mA 12 ... 35 V DC
- при 20 mA 9 ... 35 V DC

Рабочее напряжение U_B - с подсветкой блока индикации и настройки 15 ... 35 V DC

Защита от включения с неправильной полярностью Встроенная

Допустимая остаточная пульсация

- для U_N 12 V DC ($9 V < U_B < 14 V$) $\leq 0,7 V_{eff}$ (16 ... 400 Hz)
- для U_N 24 V DC ($18 V < U_B < 35 V$) $\leq 1,0 V_{eff}$ (16 ... 400 Hz)

Сопrotивление нагрузки

- Расчет $(U_B - U_{min})/0,022 A$
- Пример: для $U_B = 24 V DC$ $(24 V - 12 V)/0,022 A = 545 \Omega$

Защита от перенапряжений

Электрическая прочность против металлических монтажных деталей > 10 kV

¹⁾ В зависимости от местных особенностей

Технические данные

Стойкость к перенапряжениям (импульсные испытательные напряжения 1,2/50 мкс при 42 Ом) > 1000 V

Дополнительная защита от перенапряжений Благодаря гальванической развязке в электронике и всеобъемлющими изоляционными мерам, в общем не требуется.

Защитные меры

Развязка по напряжению	Электроника развязана от потенциала до 500 V AC
Степень защиты	IP66/IP67 по IEC 60529 Тип 4X по UL 50
Высота над уровнем моря	5000 m (16404 ft)
Класс защиты	III
Степень загрязнения	4

Технические данные

Размеры



Рис. 7: Размеры NivoRadar 7200

- 1 Резьба G1½
- 2 Резьба 1½ NPT
- 3 Резьба R1½

Общие указания

Условия окружающей среды

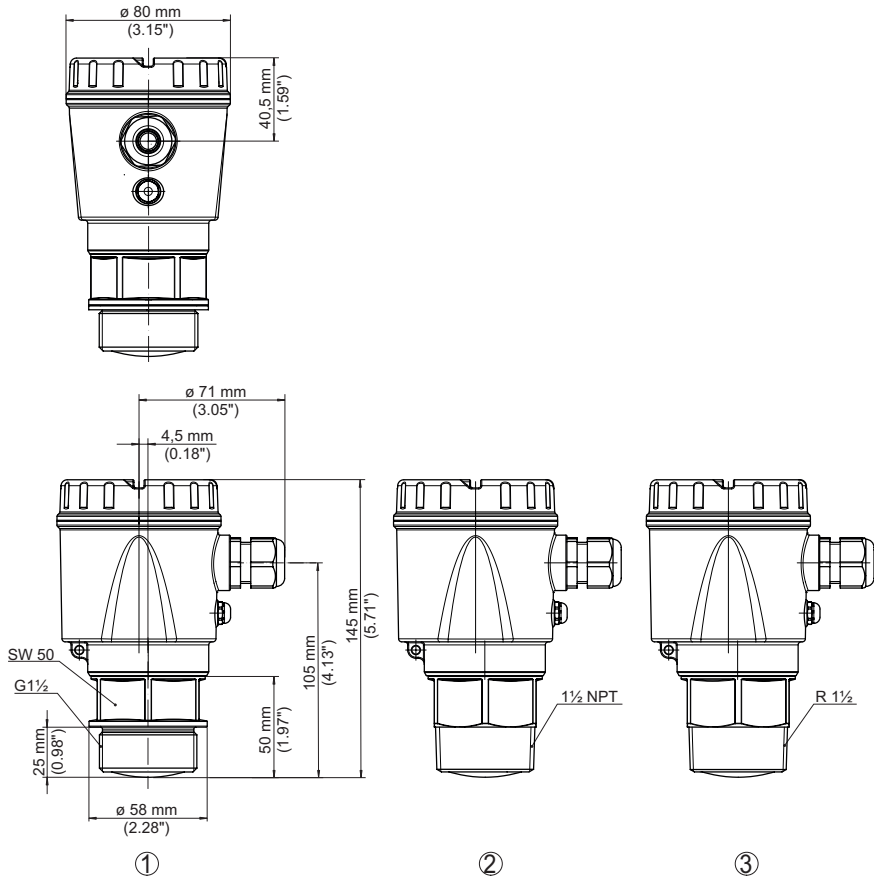
Устройство применимо для нормальных и расширенных условий окружающей среды по DIN/EN/IEC/ANSI/ISA/UL/CSA 61010-1. Его можно применять как в помещении, так и на открытом воздухе.

Условия процесса



Примечание:

Для обеспечения безопасности, устройство должно эксплуатироваться только в пределах допустимых условий процесса. Соответствующие данные см. в гл. " *Технические данные*" этого руководства по эксплуатации или на типовой табличке.

Поэтому до монтажа устройства нужно убедиться, что все части устройства, которые будут находиться в процессе, применимы для данных условий процесса.

К таким частям относятся:

- Активная чувствительная часть
- Присоединение к процессу
- Уплотнение к процессу

Особо учитываемые условия процесса:

- Давление процесса
- Температура процесса
- Химические свойства среды
- Абразивные и механические воздействия

Защита от влажности

Для защиты устройства от проникновения влаги использовать следующие меры:

- Использовать подходящий кабель (см. гл. " *Подключение к источнику питания*")
- Туго затянуть кабельный ввод или штекерный разъем.
- Соединительный кабель перед кабельным вводом или штекерным разъемом провести вниз

Это необходимо, прежде всего, при монтаже на открытом воздухе, в помещениях с повышенной влажностью, например из-за моечных процессов, и на емкостях с охлаждением или подогревом.



Примечание:

Убедитесь, что во время установки и обслуживания внутрь устройства не может попасть влага или загрязнения.

Для соблюдения степени защиты устройства крышка устройства при эксплуатации должна быть закрыта и, соответственно, застопорена.

Указания по монтажу

Поляризация

Излучаемые датчиком микроволновые сигналы являются электромагнитными волнами. Поляризация определяется направлением электрической составляющей этих волн.

Поляризация обозначена меткой на корпусе, см. следующий рисунок:



Рис. 8: Положение поляризации

1 Метка поляризации

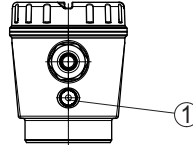

Примечание:

При повороте корпуса положение поляризации изменяется, и изменяется влияние сигналов помех на измеренное значение. Это следует учитывать при монтаже и последующих изменениях.

Базовая плоскость

Центр линзы антенны является началом диапазона измерения и одновременно - базовой плоскостью установки Min./Max., см. следующий рисунок:



Рис. 9: Базовая плоскость

1 Базовая плоскость

Монтажная позиция

При монтаже устройства расстояние от стенки емкости должно составлять не менее 200 мм (7.874 in.). При монтаже устройства в центре выпуклой или округлой крыши емкости возможны множественные эхо-сигналы, которые, однако, можно отфильтровать с помощью соответствующей настройки (см. п. "Начальная установка").

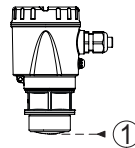
Если это расстояние поддержать невозможно (особенно если вероятно накопление осадка продукта на стенке емкости), то при начальной установке необходимо создать память помех. Рекомендуется повторно создать память помех с уже накопившимся осадком на стенке емкости.

Монтаж



Рис. 10: Монтаж бесконтактного микроволнового уровнемера на округлой крыше емкости

На емкостях с коническим дном устройство рекомендуется монтировать по центру емкости, чтобы измерение было возможно вплоть до дна емкости.

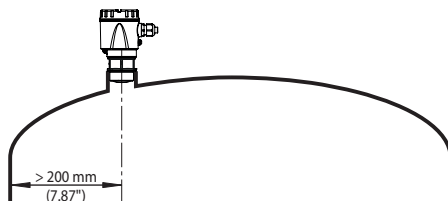

Рис. 11: Монтаж бесконтактного микроволнового уровнемера на емкостях с коническим дном

Втекающая среда

Устройства не следует монтировать над потоком или в потоке заполнения. Устройства должны обнаруживать поверхность среды, а не втекающую среду.

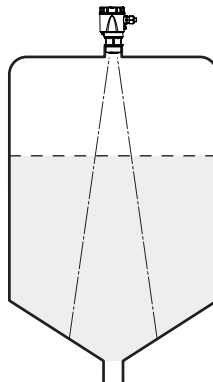

Рис. 12: Монтаж бесконтактного микроволнового уровнемера при втекающей среде

Резьбовое присоединение и патрубков

При резьбовом присоединении антенна должна выступать из патрубка мин. на 5 мм (0.2 in).

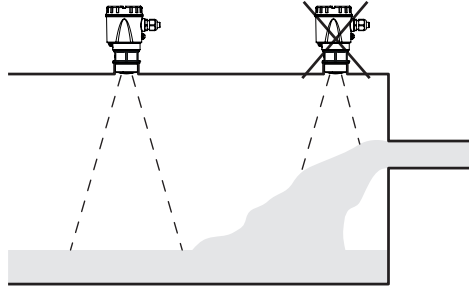

Рис. 13: Резьбовой монтаж

На средах с хорошими отражательными свойствами NivoRadar 7200 можно монтировать также на патрубках, длина которых больше длины антенны. В этом случае конец патрубка должен быть гладким, без заусенцев и, если возможно, закругленным.

Ориентировочные размеры патрубка даны на рисунке и в таблице ниже. Значения были выведены из типичных применений. Возможны также длины патрубков больше предлагаемых значений, в любом случае необходимо учитывать местные условия.



Рис. 14: Монтаж на патрубке

Диаметр патрубка d		Длина патрубка h	
40 mm	1½"	≤ 150 mm	≤ 5.9 in
50 mm	2"	≤ 200 mm	≤ 7.9 in
80 mm	3"	≤ 300 mm	≤ 11.8 in
100 mm	4"	≤ 400 mm	≤ 15.8 in
150 mm	6"	≤ 600 mm	≤ 23.6 in

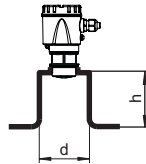

Примечание:

При монтаже на более длинном патрубке, рекомендуется создать память помех (см. гл. " *Параметрирование* ").

Конструкции в емкости

Монтажное положение для уровнемера следует выбирать с учетом встроенных конструкций в емкости, так чтобы микроволновые сигналы не пересекали никакие конструкции.

Находящиеся в емкости конструкции (лестницы, предельные выключатели, греющие змеевики, подпорки и т.п.) могут вызывать ложные эхо-сигналы, нарушающие полезный эхо-сигнал. Поэтому при проектировании места измерения следует обратить внимание на как можно более " *свободную видимость* " на пути распространения микроволновых сигналов до поверхности среды.

Если в емкости имеются внутренние конструкции, при начальной установке необходимо создать память помех.

Сигналы помех от больших стоек и подпорок в емкости можно ослабить с помощью установленных над этими конструкциями маленьких наклонных экранов из листового металла, которые будут " *рассеивать* " микроволновые сигналы и тем самым предотвращать зеркальное ложное отражение.



Рис. 15: Отражатели над конструкциями в емкости

Ориентация - жидкости

Для достижения оптимальных результатов измерения, на жидкостях устройство должно быть направлено как можно более отвесно по отношению к поверхности среды.



Рис. 16: Ориентация на жидкостях

Мешалки

Для емкости с мешалками следует создать память помех при работающих мешалках. В этом случае ложные отражения запоминаются при различных положениях мешалок.

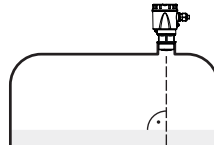

Рис. 17: Мешалки

Пенообразование

При заполнении, работе мешалок и других процессах в емкости, на поверхности среды может местами образовываться густая пена, значительно гасящая излучаемый сигнал.

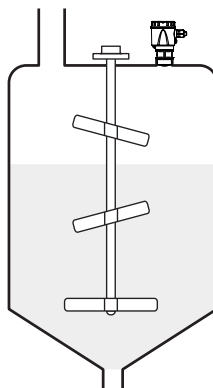

Примечание:

Если пена приводит к ошибкам измерения, следует использовать антенны как можно большего диаметра либо применять альтернативу - уровнемеры микроволновые контактные.

Подключение к источнику питания

Подготовка к подключению

Указания по безопасности

Основные указания по безопасности:

- Электрическое подключение на месте эксплуатации должно производиться только обученным и допущенным квалифицированным персоналом.



Внимание!

Соединять или отсоединять только в состоянии не под напряжением.

Питание

Напряжение питания см. п. " *Технические данные*".



Примечание:

Питание устройства должно обеспечиваться через токовую цепь с ограниченной энергией (max. мощность 100 W) по IEC 61010-1, например:

- Блок питания класса 2 (по UL1310)
- Низковольтный источник питания БСНН (безопасное сверхнизкое напряжение) с подходящим внутренним или внешним ограничением выходного тока

Для рабочего напряжения нужно учитывать следующие дополнительные влияния:

- Уменьшение выходного напряжения источника питания под номинальной нагрузкой (например при токе датчика 20,5 mA или 22 mA при сигнале неисправности)
- Влияние дополнительных устройств в токовой цепи (см. значения нагрузки в гл. " *Технические данные*")

Соединительный кабель

Для устройств с корпусом и кабельным вводом используйте кабель круглого сечения. Для обеспечения уплотнительного действия кабельного ввода (степени защиты IP), проверьте, для какого диаметра кабеля применим данный кабельный ввод.

Устройство подключается посредством стандартного двухпроводного кабеля. В случае возможности электромагнитных помех выше контрольных значений по EN 61326-1 для промышленных зон, рекомендуется использовать экранированный кабель.



Примечание:

Для работы в многоточечном режиме HART требуется экранированный кабель.

Примечание:

Слишком высокие температуры могут повредить изоляцию кабеля, поэтому для термостойкости кабеля в отсеке

Подключение к источнику питания

подключения следует учитывать окружающую температуру, а также самонагрев устройства ¹⁾

Кабельный ввод

Метрическая резьба

В случае корпусов устройств с метрической резьбой отверстия под кабельный ввод, кабельный ввод ввертывается на заводе. Кабельный ввод закрыт пластиковой заглушкой для защиты при транспортировке.

Перед выполнением электрического подключения эту заглушку необходимо снять.

Резьба NPT

У устройств, корпус которых имеет отверстие с самоуплотняющейся резьбой NPT, кабельный ввод не может быть установлен на заводе. Поэтому для защиты при транспортировке отверстие под кабельный ввод закрыто красным пылезащитным колпачком.



Примечание:

Для обеспечения степени защиты корпуса этот защитный колпачок перед вводом в эксплуатацию должен быть заменен соответствующим кабельным вводом NPT.



Примечание:

При ввертывании кабельного ввода NPT или стального кабельного рукава не должна использоваться никакая смазка.

Максимальный момент затяжки см. в гл. " *Технические данные*".

Экранирование кабеля и заземление

В случае экранированного кабеля рекомендуется кабельный экран с одной стороны - на стороне питания - подключить к потенциалу земли.

Кабельный ввод

Метрическая резьба

В случае корпусов устройств с метрической резьбой отверстия под кабельный ввод, кабельный ввод ввертывается на заводе. Кабельный ввод закрыт пластиковой заглушкой для защиты при транспортировке.

Перед выполнением электрического подключения эту заглушку необходимо снять.

Резьба NPT

У устройств, корпус которых имеет отверстие с самоуплотняющейся резьбой NPT, кабельный ввод не может быть установлен на заводе. Поэтому для защиты при транспортировке отверстие под кабельный ввод закрыто красным пылезащитным колпачком.

Подключение к источнику питания



Примечание:

Для обеспечения степени защиты корпуса этот защитный колпачок перед вводом в эксплуатацию должен быть заменен соответствующим кабельным вводом NPT.



Примечание:

При ввертывании кабельного ввода NPT или стального кабельного рукава не должна использоваться никакая смазка.

Максимальный момент затяжки см. в гл. " *Технические данные*".

Подключение

Техника подключения

Подключение питания и выхода сигнала осуществляется через подпружиненные контакты в корпусе.

Порядок подключения

Выполнить следующее:

1. Отвинтить крышку корпуса.
2. Снять модуль индикации и настройки, если он имеется.
3. Ослабить накидную гайку кабельного ввода и вынуть заглушку.
4. Удалить приibl. 10 см обкладки кабеля, концы проводов зачистить приibl. на 1 см.
5. Вставить кабель в датчик через кабельный ввод.



Рис. 18: Подключение: шаги 5 и 6

Подключение к источнику питания

- Концы проводов вставить под клеммы в соответствии со схемой подключения.



Примечание:

Жесткие провода и гибкие провода с гильзами на концах могут вставляться прямо в отверстия клемм. В случае гибких проводов, чтобы открыть клемму, нужно отверткой (ширина 3 мм) отодвинуть рычажок с отверстия клеммы. При отпуске рычажка клеммы снова закроются.

- Слегка потянув за провода, проверить надежность их закрепления в контактах.
- Туго затянуть гайку кабельного ввода. Уплотнительное кольцо должно полностью облегать кабель.
- Снова установить модуль индикации и настройки, если он имеется.
- Завинтить крышку корпуса.

Электрическое подключение выполнено.

Схема подключения

Отсек электроники и подключения



Рис. 19: Отсек подключения NivoRadar 7200

- Питание, выход сигнала
- Штекерный разъем для блока индикации и настройки (по выбору)

Фаза включения

После подключения к источнику питания выполняется самопроверка устройства:

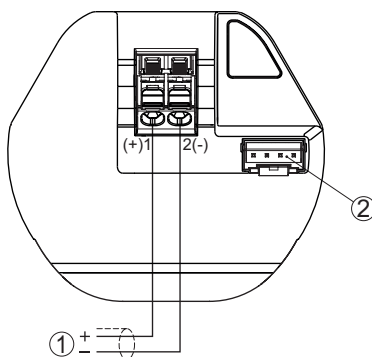
- Внутренняя проверка электроники
- Выходной сигнал устанавливается на неисправность

Затем на сигнальной линии выдается текущее измеренное значение.

Беспроводной интерфейс Bluetooth

Устройства с беспроводным интерфейсом Bluetooth защищены от несанкционированного доступа извне. Получать измеренные значения и значения статуса, а также изменять установки устройства через этот интерфейс могут только авторизованные лица.

Код доступа Bluetooth

Для установления связи устройства с настроечным инструментом (смартфоном/планшетом) через Bluetooth требуется код доступа Bluetooth. Код доступа должен быть введен однократно в настроечном инструменте при первом установлении связи через Bluetooth, после чего код сохраняется в настроечном инструменте, и его повторный ввод в дальнейшем не требуется.

Каждое устройство имеет индивидуальный код доступа Bluetooth. Код нанесен на корпус устройства, а также содержится на поставляемом вместе с устройством информационном листке "PIN-коды и коды". После первого установления соединения, код может быть изменен пользователем. После ошибочного ввода кода доступа Bluetooth, повторный ввод возможен только спустя некоторое время. Время ожидания увеличивается с каждым последующим неверным вводом.

Экстренный код доступа Bluetooth

Экстренный код доступа Bluetooth позволяет устанавливать Bluetooth-соединение в том случае, когда код доступа Bluetooth более не известен. Экстренный код неизменяемый. Экстренный код доступа Bluetooth находится на информационном листке "Access protection". Если этот документ потерян, экстренный код доступа Bluetooth можно запросить у своего персонального контактного лица после легитимизации. Сохранение и передача кодов доступа Bluetooth всегда осуществляется с шифрованием (алгоритм SHA 256).

Защита параметрирования

Установки (параметры) устройства могут быть защищены от несанкционированного доступа. В состоянии при поставке защита параметров деактивирована, можно выполнить установку всех параметров устройства.

Код устройства

Для защиты от несанкционированного изменения параметров устройство может быть заблокировано для настройки с помощью устанавливаемого пользователем кода. В заблокированном состоянии возможно только чтение параметров, но не их изменение. Код устройства также сохраняется в настроечном инструменте, но код устройства, в отличие от кода доступа Bluetooth, нужно вводить снова для каждой разблокировки устройства для настройки. Для деблокировки настройки нужно каждый раз снова вводить код устройства. Если используется настроечное приложение, то

Защита доступа

сохраненный код устройства будет предлагаться пользователю для деблокировки.

Экстренный код устройства

Экстренный код устройства позволяет деблокировать устройство в том случае, когда код устройства более не известен.

Экстренный код неизменяемый. Экстренный код устройства находится на информационном листке "*Access protection*".

Если этот документ потерян, экстренный код устройства можно запросить у своего персонального контактного лица после легитимизации. Сохранение и передача кода устройства всегда осуществляется с шифрованием (алгоритм SHA 256).

Система настроек

Функция

Настройка устройства выполняется посредством трех клавиш встроенного блока индикации и настройки. Пункты меню показываются на жидкокристаллическом дисплее. Описание функций клавиш дано ниже.

Определенные установки через встроенный блок индикации и настройки могут быть ограничены или невозможны. Выполнять такие установки рекомендуется через настроенное приложение.

Элементы индикации и настройки



Рис. 20: Элементы интегрированного блока индикации и настройки

- 1 ЖК-дисплей
- 2 Клавиши настройки

Функции клавиш

Клавиша	Функция
[•]	Вход на уровень меню Вход в выбранный пункт меню Редактирование параметра Выбор позиции для редактирования Сохранение значения
[+]	Чередование окон измеренных значений Навигация по пунктам меню вперед Изменение значений параметров вверх
[-]	Чередование окон измеренных значений Навигация по пунктам меню назад Изменение значений параметров вниз
[+] и [-] одновременно	Возврат в меню уровнем выше Отмена ввода

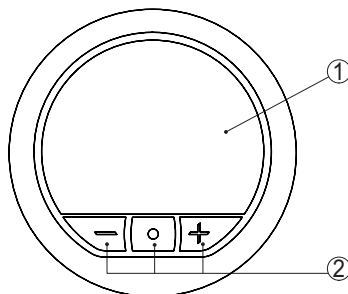
Временные функции

Кратким нажатием клавиш **[+]** и **[-]** редактируемое значение и положение курсора изменяется на одну позицию. При нажатии длительною более 1 с, изменение выполняется непрерывно.

Одновременным нажатием клавиш **[+]** и **[-]** выполняется возврат к индикации измеренного значения.

Через 60 минут после последнего нажатия клавиши автоматически происходит возврат к индикации измеренных значений. Значения, не подтвержденные нажатием клавиши **[O]**, будут потеряны.

Индикация измеренных значений и пунктов меню

Индикация измеренного значения

Измеренные значения показываются на дисплее в следующем виде:



Рис. 21: Индикация измеренного значения (пример)

- 1 Измеренное значение в виде гистограммы
- 2 Числовое значение
- 3 Единица

Индикация пункта меню

Пункты меню показываются на дисплее в следующем виде:

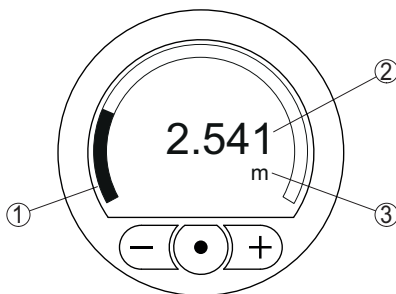

Рис. 22: Индикация пункта меню (пример)

- 1 Пункт меню
- 2 Текущее значение параметра

Параметрирование

8.3.1 Главное меню

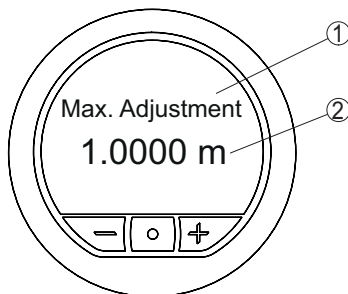
Среда

Этот пункт меню позволяет настроить датчик на различные условия измерения на средах "Жидкость" или "Сыпучий продукт". Выбором опции в данном меню обработка сигнала адаптируется к ожидаемым от среды отражениям.

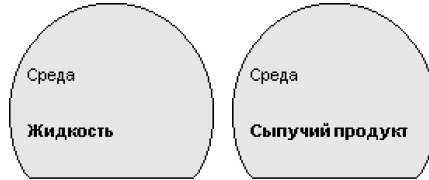

Применение

Этот пункт меню позволяет оптимально настроить датчик на применение, место эксплуатации и условия измерения. Выбор опций в этом меню зависит от того, что установлено в меню "Среда" - "Жидкость" или "Сыпучий продукт".



Емкости, а также условия измерения и процесса описаны в следующем обзоре.

Применение - жидкость

При установке "Жидкость" характеристика измерения настраивается на следующие признаки применений:

Резервуар хранения

- Емкость:
 - Большого объема
 - Вертикальный цилиндр, горизонтальный цилиндр
- Условия процесса/измерения:
 - Медленное заполнение или опорожнение
 - Спокойная поверхность среды
 - Многократные отражения от чашеобразной крыши емкости
 - Образование конденсата

Емкость с мешалками

- Емкость:
 - Большая лопасть мешалки из металла
 - Встроенные конструкции в емкости, такие как рассекатели потока, греющие змеевики
 - Патрубок
- Условия процесса/измерения:

- Частое, от быстрого до медленного, заполнение и опорожнение
- Очень подвижная поверхность, пенообразование, образование сильных вихрей
- Многократные отражения из-за чашеобразной крыши емкости
- Образование конденсата, отложение продукта на датчике
- Дополнительные рекомендации
 - Посредством настроечного инструмента создать память помех при работающей мешалке

Емкость-дозатор

- Емкость:
 - Малые емкости
- Условия процесса/измерения:
 - Частое и быстрое заполнение/опорожнение
 - Стесненные монтажные условия
 - Многократные отражения из-за чашеобразной крыши емкости
 - Отложения продукта, конденсато- или пенообразование

Насосная станция/насосная шахта

- Условия процесса/измерения:
 - Частично сильное волнение поверхности
 - Встроенные конструкции, такие как насосы и провода
 - Множественные отражения из-за плоской крыши емкости
 - Отложения грязи и жира на стенке колодца и на датчике
 - Образование конденсата на датчике
- Дополнительные рекомендации
 - Посредством настроечного инструмента создать память помех

Камера ливнеспуска

- Емкость
 - Большого объема
 - Частично заглубленная
- Условия процесса/измерения:
 - Частично сильное волнение поверхности
 - Множественные отражения из-за плоской крыши емкости
 - Образование конденсата, отложение грязи на датчике
 - Затопление антенны датчика

Резервуар/водосборный бассейн

- Емкость:
 - Большого объема
 - Вертикальный цилиндр или прямоугольник
- Условия процесса/измерения:
 - Медленное заполнение или опорожнение
 - Спокойная поверхность среды
 - Образование конденсата

Пластиковая емкость (измерение через стенку емкости)

- Условия процесса/измерения:
 - Измерение, в зависимости от применения, через верхнюю стенку емкости
 - Образование конденсата на пластиковой крыше
 - В случае установок на открытом воздухе, возможно накопление воды или снега на крыше емкости
- Дополнительные рекомендации
 - При измерении через стенку емкости, посредством настроечного инструмента создать память помех
 - Защитный навес для места измерения при измерении через крышу емкости на открытом воздухе

Передвижная пластиковая емкость (IBC)

- Условия процесса/измерения:
 - Материал и толщина разные
 - Измерение, в зависимости от применения, через крышу емкости
 - Измененные условия отражения, как и скачки измеренного значения, при замене емкости
- Дополнительные рекомендации
 - При измерении через стенку емкости, посредством настроечного инструмента создать память помех
 - Защитный навес для места измерения при измерении через крышу емкости на открытом воздухе

Измерение уровня в водоеме

- Условия процесса/измерения:
 - Медленное изменение высоты уровня
 - Значительное демпфирование выходного сигнала при образовании волн
 - Возможно образование льда и конденсата на антенне
 - Плавающие материалы спорадически на поверхности воды

Демонстрация

- Применения, не являющиеся типичными измерениями уровня, например испытания устройств
 - Демонстрация устройства
 - Регистрация/контроль объектов
 - Быстрые изменения позиции испытательного отражателя при проверке функции

Применение - сыпучий продукт

При установке " *Сыпучий продукт*" характеристика измерения настраивается на следующие признаки применений:

Силос (узкий и высокий)

- Условия процесса/измерения:
 - Ложные отражения от сварных швов на емкости

- Многократные/рассеянные отражения из-за неблагоприятных положений сыпучей среды с мелким размером частиц
- Варьирующиеся положения сыпучей среды из-за разгрузочной воронки и загрузочного конуса
- Дополнительные рекомендации
 - Посредством настроечного инструмента создать память помех
 - Ориентация измерения на выпуск силоса

Бункер (большой объем)

- Условия процесса/измерения:
 - Большое расстояние до среды
 - Крутой угол насыпания, неблагоприятные положения сыпучей среды из-за разгрузочной воронки и загрузочного конуса
 - Рассеянные отражения от структурированных стенок или встроенных конструкций в емкости
 - Многократные/рассеянные отражения из-за неблагоприятных положений сыпучей среды с мелким размером частиц
 - Переменные отношения сигнал/шум при обрушении больших количеств материала
- Дополнительные рекомендации
 - Посредством настроечного инструмента создать память помех

Отвал (точечное измерение/определение профиля)

- Условия процесса/измерения:
 - Скачки измеренного значения, например из-за профиля отвала и траверс
 - Большой угол насыпания, варьирующиеся положения сыпучей среды
 - Измерение очень близко к потоку загрузки
 - Монтаж датчика на подвижном ленточном транспортере

Дробилка

- Условия процесса/измерения:
 - Скачки измеренного значения и варьирующиеся положения сыпучей среды, например из-за загрузки самосвалами
 - Быстрая скорость реакции
 - Большое расстояние до среды
 - Ложные отражения из-за встроенных конструкций или защитных устройств
- Дополнительные рекомендации
 - Посредством настроечного инструмента создать память помех

Демонстрация

- Применения, не являющиеся типичными измерениями уровня
 - Демонстрация устройства
 - Регистрация/контроль объектов
 - Проверка измеренного значения с более высокой точностью при отражении без сыпучего материала, например посредством испытательного отражателя

Единица расстояния

В этом пункте меню выбираются единицы измерения расстояния: mm, m, in или ft.

Установка

Бесконтактный микроволновый уровнемер измеряет расстояние от датчика до поверхности контролируемой среды. Для индикации собственно высоты уровня заполнения, необходимо задать соответствие измеренного расстояния высоте заполнения в процентах.

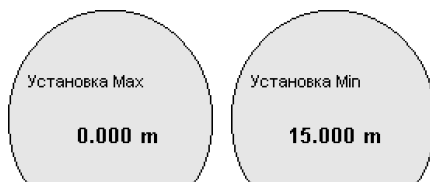

Для выполнения этой установки необходимо ввести расстояние до поверхности продукта при полной и пустой емкости, см. следующий пример:



Рис. 23: Пример выполнения Установки Min./Max.

- 1 Min. уровень = max. измеренное расстояние
- 2 Max. уровень = min. измеренное расстояние
- 3 Базовая плоскость

Расстояние до уровня всегда дается от базовой плоскости, т. е. нижней стороны фланца. Данные по базовой плоскости см. в гл. " *Монтаж*" и " *Технические данные*". Из этих установок рассчитывается собственно высота уровня.

Для установки Min./Max. фактический уровень не имеет значения: такая настройка всегда осуществляется без изменения уровня и может проводиться еще до монтажа прибора на месте измерения.

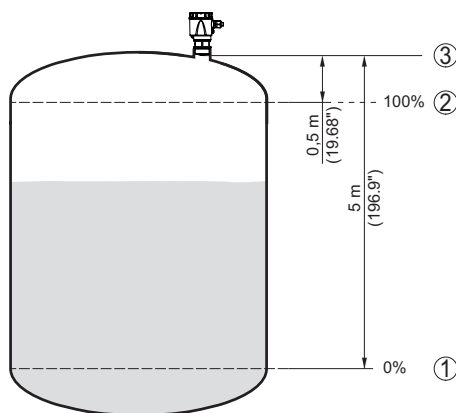
8.3.2 Расширенные функции

Индицируемое значение

В пункте меню " *Индицируемое значение*" определяется показание измеренного значения на индикаторе как высоты уровня, расстояния, процентного значения, линеаризованного процентного значения или в пересчете в другие единицы.

Пересчет

В пункте меню " *Пересчет*" определяется, как значение уровня будет показываться на индикаторе. Для пересчета здесь устанавливается величина, единица, формат и соответствие для 0 % и 100 % измеренного значения. Пересчет позволяет показывать измеренное значение, например, как объем в м³.

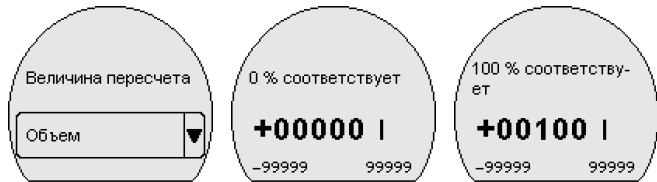

Язык меню

В этом пункте меню можно выбрать желаемый язык для дисплея.

Можно выбрать один из следующих языков:

Немецкий, английский, французский, испанский, португальский, итальянский, нидерландский, русский, китайский, японский, турецкий

Код доступа Bluetooth

В этом пункте меню можно заводской код доступа Bluetooth изменить на свой персональный код доступа Bluetooth.



Примечание:

Индивидуальный заводской код доступа Bluetooth для данного устройства находится на поставляемом с устройством информационном листке " *PIN-коды и коды*". Если этот код изменен пользователем и этого кода больше нет, то доступ возможен только с экстренным кодом отпирания Bluetooth, который находится на также поставляемом с устройством информационном листке " *Экстренные коды*".



Для устройства без функции Bluetooth в этом меню будет показано " *Устройство без Bluetooth*".

Защита параметрирования

В пункте меню " *Защита параметрирования*" можно ввести код устройства для защиты от несанкционированного или случайного изменения параметров датчика.



При активированной защите параметрирования, отдельные пункты меню могут выбираться и показываться, но установки параметров в них изменить нельзя.

Деблокировка настройки датчика дополнительно возможна в любом пункте меню путем ввода кода устройства.



Примечание:

Заводской код устройства " *000000*". Если код устройства изменен пользователем и этого кода больше нет, то доступ возможен только с экстренным кодом отпирания устройства, который находится на поставляемом вместе с устройством информационном листке " *Экстренные коды*".



Осторожно!

При защищенном параметрировании также будет заблокирована настройка через настроечный инструмент.

Сброс

При сбросе, выполненные пользователем установки параметров сбрасываются до значений базовой установки или состояния при поставке (см. гл. " *Обзор меню*"). ¹⁾



¹⁾ Установка языка и код доступа Bluetooth не сбрасываются.



Осторожно!

В течение выполнения сброса через токовый выход выдается установленное значение сигнала неисправности. В рамках функции Asset Management выдается сообщение о статусе "Maintenance (Требуется обслуживание)".

Имеются следующие функции сброса:

Базовые установки:

Сброс настроек параметров до значений по умолчанию для данного устройства. Значения приведены в гл. "Обзор меню".



Примечание:

Заказные установки после этого сброса в текущие параметры не принимаются. Текущая настройка языка меню не сбрасывается.

Состояние при поставке:

Сброс параметров до настроек в состоянии при поставке

Режим работы

Режимом работы определяются зависящие от страны настройки для микроволновых сигналов.



- Режим работы 1: ЕС, Албания, Андорра, Азербайджан, Австралия, Беларусь, Босния и Герцеговина, Великобритания, Исландия, Канада, Лихтенштейн, Марокко, Молдавия, Монако, Черногория, Новая Зеландия, Северная Македония, Норвегия, Сан-Марино, Саудовская Аравия, Швейцария, Сербия, Турция, Украина, США
- Режим работы 2: Бразилия, Япония, Южная Корея, Тайвань, Таиланд
- Режим работы 3: Индия, Малайзия, Южная Африка
- Режим работы 4: Россия, Казахстан

В зависимости от режима работы, могут измениться измерительные свойства устройства (см. гл. "Технические данные - входная величина").

8.3.3 Диагностика

Статус

В данном меню отображается статус устройства.



Надежность измерения

Надежность измерения показывает интенсивность эхо-сигнала уровня выше порога детектирования в dB. Это позволяет оценивать качество измерения. Надежность измерения должна составлять не менее 20 dB.

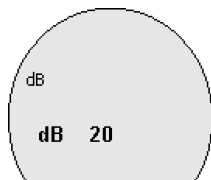

Информация о датчике

Пункт меню "Сведения о датчике" показывает имя устройства и серийный номер, а также его аппаратную и программную версию.

Подготовка

Системные требования Убедитесь, что ваш смартфон/планшет соответствует следующим системным требованиям:

- Операционная система: iOS 8 или новее
- Операционная система: Android 5.1 или новее
- Bluetooth 4.0 LE или новее

Загрузите на ваш смартфон или планшет настроенное приложение из " *Apple App Store*", из " *Google Play Store*" или из " *Baidu Store*".

Установление связи

Установление соединения

Запустите настроенное приложение и выберите функцию " *Начальная установка*". Смартфон/планшет автоматически выполняет поиск находящихся поблизости устройств с Bluetooth.

Будет показано сообщение " *Устанавливается связь*".

Найденные устройства показываются в списке, и поиск автоматически продолжается.

В списке устройств выберите желаемое устройство.

Аутентификация

Чтобы установить первоначальное соединение, настроенный инструмент и датчик должны взаимно аутентифицироваться. После успешной первоначальной аутентификации, при каждом последующем установлении связи аутентификация более не запрашивается.

Ввести код доступа Bluetooth

Для аутентификации в следующем окне меню введите 6-значный код доступа Bluetooth. Код находится наружи на корпусе устройства, а также на информационном листке " *PIN-коды и коды*" в упаковке устройства.

For the very first connection, the adjustment unit and the sensor must authenticate each other.

Bluetooth access code

Enter the 6 digit Bluetooth access code of your Bluetooth instrument.

Рис. 24: Ввод кода доступа Bluetooth



Примечание:

Если код введен неправильно, то следующая попытка ввода возможна только спустя некоторое время. Это время увеличивается с каждым последующим неверным вводом.

На смартфоне/планшете будет показано сообщение " *Ожидание аутентификации*".

Начальная установка с смартфоном/планшетом (Bluetooth)

Соединение установлено

После установления соединения на настроечном инструменте появляется операционное меню датчика.

При потере Bluetooth-соединения, например из-за большого расстояния между устройствами, на дисплее настроечного инструмента будет показано соответствующее сообщение. Если связь восстанавливается, это сообщение исчезает.

Изменить код устройства

Параметрирование устройства возможно, только если деактивирована защита параметрирования. При поставке защита параметрирования по умолчанию деактивирована. Защиту параметрирования можно активировать в любой момент.

Рекомендуется ввести персональный 6-значный код устройства. Для этого нужно зайти в меню "Расширенные функции", "Защита доступа", пункт меню "Защита параметрирования".

Параметрирование

Ввод параметров

Операционное меню датчика разделено на две зоны, которые, в зависимости от используемого настроечного инструмента, расположены рядом друг с другом или одна под другой.

- Зона навигации
- Индикация пункта меню

Выбранный пункт меню выделен изменением цвета.



Рис. 25: Пример вида в приложении: Начальная установка - Измеренные значения

Введите желаемые параметры и подтвердите ввод через клавиатуру или поле редактирования, чтобы введенные установки стали активны в датчике.

Для завершения связи, закройте приложение.

Модуль индикации и настройки (по выбору)

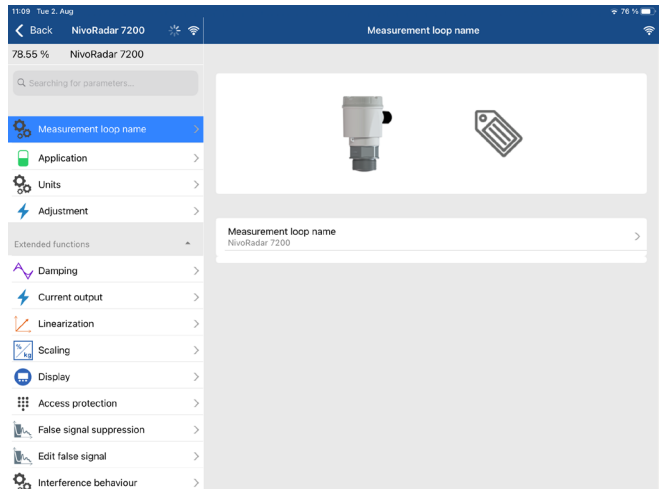
Индикация измеренного значения

Окно измеренного значения 1	Окно измеренного значения 2	Окно измеренного значения 2
Настроенное индицируемое значение цифровое или аналоговое	Настроенное индицируемое значение цифровое или аналоговое, тег датчика	Настроенное индицируемое значение цифровое, тег датчика

Главное меню

Пункт меню	Выбор	Базовые установки
Среда	Жидкость Сыпучий продукт	Жидкость
Применение - жидкость	Резервуар, емкость с мешалкой, бункер-дозатор, насосная станция/ насосная шахта, камера ливнепуска, резервуар/ водосборный бассейн, пластиковая емкость (измерение через стенку емкости), передвижная пластиковая емкость (IBC), измерение уровня в водоеме, измерение расхода лоток/водослив, демонстрация	Резервуар хранения
Применение сыпучий продукт	Силос (узкий и высокий), бункер (большой объем), отвал (точечное измерение/определение профиля), дробилка, демонстрация	Силос (узкий и высокий)
Единицы	Единица расстояния устройства Единица температуры устройства	Расстояние в m Температура, °C
Установка	Установка Max (Расстояние A) Установка Min (Расстояние B)	Установка Max 15.000 m Установка Min 0.000 m

Расширенные функции

Пункт меню	Выбор	Базовые установки
Индицируемое значение		Расстояние
Пересчет	Величина пересчета Единицы пересчета Формат пересчета	0 % соответствует 0 L 100 % соответствует 100 L

Обзор меню

Пункт меню	Выбор	Базовые установки
Язык меню	Язык	-
Код доступа Bluetooth	-	Активировано
Защита параметрирования	Деактивировано/активировано	Деактивировано
	Код устройства	-
Сброс	Состояние при поставке, базовые установки	-
Режим работы	<p>Режим работы 1: ЕС, Албания, Андорра, Азербайджан, Австралия, Беларусь, Босния и Герцеговина, Великобритания, Исландия, Канада, Лихтенштейн, Марокко, Молдавия, Монако, Черногория, Новая Зеландия, Северная Македония, Норвегия, Сан-Марино, Саудовская Аравия, Швейцария, Сербия, Турция, Украина, США</p> <p>Режим работы 2: Бразилия, Япония, Южная Корея, Тайвань, Таиланд</p> <p>Режим работы 3: Индия, Малайзия, Южная Африка</p> <p>Режим работы 4: Россия, Казахстан</p>	Режим работы 1

Диагностика

Пункт меню	Выбор	Базовые установки
Статус	Статус устройства	-
Надежность измерения	-	-
Информация о датчике	Имя устройства, серийный номер, аппаратная/программная версия, ревизия устройства, дата заводской калибровки	-

Настроечное приложение

Стартовый экран

Информация об устройстве	Текущие измеренные значения	Статус устройства
Имя устройства, версия ПО, серийный номер	Проценты, высота заполнения, расстояние, надежность измерения, температура электроники, частота измерений и т.д.	ОК, индикация ошибок

Основные функции

Пункт меню	Выбор	Базовые установки
Имя места измерения	Буквенно-цифровое обозначение	Датчик
Применение - жидкость	Резервуар, емкость с мешалкой, бункер-дозатор, насосная станция/ насосная шахта, камера ливнеотвода, резервуар/водосборный бассейн, пластиковая емкость (измерение через стенку емкости), передвижная пластиковая емкость (IBC), измерение уровня в водоеме, измерение расхода лоток/водослив, демонстрация	Резервуар хранения
Применение сыпучий продукт	Силос (узкий и высокий), бункер (большой объем), отвал (точечное измерение/определение профиля), дробилка, демонстрация	Силос (узкий и высокий)
Единицы	Единица расстояния устройства Единица температуры устройства	Расстояние в m Температура, °C
Установка	Установка Max (Расстояние A) Установка Min (Расстояние B)	Установка Max 0.000 m Установка Min 15.000 m

Расширенные функции

Пункт меню	Выбор	Базовые установки
Демпфирование	Время интеграции	0 s
Токовый выход	Выходная характеристика	0 ... 100 % соответствует 4 ... 20 mA
	Токовый диапазон	3,8 ... 20,5 mA
	Состояние отказа	< 3,6 mA
Линеаризация	Тип линеаризации	Линейная
Пересчет	Величина пересчета	Объем
	Единицы пересчета	l
	Формат пересчета	100 l
	0 % соответствует	0 l

Обзор меню

Пункт меню	Выбор	Базовые установки
Дисплей	Язык меню	-
	Индицируемое значение	Расстояние
	Освещение	Вкл
Защита доступа	Код доступа Bluetooth	-
	Защита параметрирования	Деактивировано
Память помех	Создать снова, расширить, удалить, ручной ввод	0 m
	Зондированное расстояние до продукта	0 m
Поведение при отказе	Последнее измеренное значение, сигнал обслуживания, сигнал неисправности	Последнее измер. значение
	Время до сигнала неисправности	15 s
HART-переменные	Первое HART-значение (PV)	Lin.-проценты
	Второе HART-значение (SV)	Расстояние
	Третье HART-значение (TV)	Надежность измерения
	Четвертое HART-значение (QV)	Температура электроники
	Long TAG	
	Сообщение	
Сброс	Состояние при поставке, базовые установки	-
Режим работы	Режим работы 1: ЕС, Албания, Андорра, Азербайджан, Австралия, Беларусь, Босния и Герцеговина, Великобритания, Исландия, Канада, Лихтенштейн, Марокко, Молдавия, Монако, Черногория, Новая Зеландия, Северная Македония, Норвегия, Сан-Марино, Саудовская Аравия, Швейцария, Сербия, Турция, Украина, США	Режим работы 1
	Режим работы 2: Бразилия, Япония, Южная Корея, Тайвань, Таиланд	
	Режим работы 3: Индия, Малайзия, Южная Африка	
	Режим работы 4: Россия, Казахстан	
Сигналы статуса	Функциональный контроль	Вкл
	Требуется обслуживание	Выкл
	Вне спецификации	Выкл

Диагностика

Пункт меню	Выбор	Базовые установки
Статус	Статус устройства	-
	Счетчик изменений параметров	
	Статус измеренного значения	
	Статус выхода	
	HART Device Status	
	Статус дополнительных измеренных значений	

Обзор меню

Пункт меню	Выбор	Базовые установки
Эхо-кривая	Индикация эхо-кривой	-
Пиковые значения	Указатель пиковых значений расстояния, надежность измерения, частота измерений, температура электроники	-
Измеренные значения	Измеренные значения Дополнительные измеренные значения Выходы	-
Информация о датчике	Имя устройства, серийный номер, аппаратная/программная версия, ревизия устройства, дата заводской калибровки	-
Особенности датчика	Особенности датчика из текста заказа	-
Моделирование	Измеренное значение Значение моделирования	-

Описание применений

Применение

Этот пункт меню позволяет оптимально настроить датчик на применение, место эксплуатации и условия измерения. Выбор опций в этом меню зависит от того, что установлено в меню "Среда" - "Жидкость" или "Сыпучий продукт".

Емкости, а также условия измерения и процесса описаны в следующем обзоре.

Применение - жидкость

При установке "Жидкость" характеристика измерения настраивается на следующие признаки применений:

Резервуар хранения

- Емкость:
 - Большого объема
 - Вертикальный цилиндр, горизонтальный цилиндр
- Условия процесса/измерения:
 - Медленное заполнение или опорожнение
 - Спокойная поверхность среды
 - Многократные отражения от чашеобразной крыши емкости
 - Образование конденсата

Емкость с мешалками

- Емкость:
 - Большая лопасть мешалки из металла
 - Встроенные конструкции в емкости, такие как рассекатели потока, греющие змеевики
 - Патрубок
- Условия процесса/измерения:
 - Частое, от быстрого до медленного, заполнение и опорожнение

- Очень подвижная поверхность, пенообразование, образование сильных вихрей
- Многократные отражения из-за чашеобразной крыши емкости
- Образование конденсата, отложение продукта на датчике
- Дополнительные рекомендации
 - Посредством настроечного инструмента создать память помех при работающей мешалке

Емкость-дозатор

- Емкость:
 - Малые емкости
- Условия процесса/измерения:
 - Частое и быстрое заполнение/опорожнение
 - Стесненные монтажные условия
 - Многократные отражения из-за чашеобразной крыши емкости
 - Отложения продукта, конденсато- или пенообразование

Насосная станция/насосная шахта

- Условия процесса/измерения:
 - Частично сильное волнение поверхности
 - Встроенные конструкции, такие как насосы и провода
 - Множественные отражения из-за плоской крыши емкости
 - Отложения грязи и жира на стенке колодца и на датчике
 - Образование конденсата на датчике
- Дополнительные рекомендации
 - Посредством настроечного инструмента создать память помех

Камера ливнепуска

- Емкость
 - Большого объема
 - Частично заглубленная
- Условия процесса/измерения:
 - Частично сильное волнение поверхности
 - Множественные отражения из-за плоской крыши емкости
 - Образование конденсата, отложение грязи на датчике
 - Затопление антенны датчика

Резервуар/водосборный бассейн

- Емкость:
 - Большого объема
 - Вертикальный цилиндр или прямоугольник
- Условия процесса/измерения:
 - Медленное заполнение или опорожнение
 - Спокойная поверхность среды
 - Образование конденсата

Пластиковая емкость (измерение через стенку емкости)

- Условия процесса/измерения:
 - Измерение, в зависимости от применения, через верхнюю стенку емкости
 - Образование конденсата на пластиковой крыше
 - В случае установок на открытом воздухе, возможно накопление воды или снега на крыше емкости
- Дополнительные рекомендации
 - При измерении через стенку емкости, посредством настроечного инструмента создать память помех
 - Защитный навес для места измерения при измерении через крышу емкости на открытом воздухе

Передвижная пластиковая емкость (IBC)

- Условия процесса/измерения:
 - Материал и толщина разные
 - Измерение, в зависимости от применения, через крышу емкости
 - Измененные условия отражения, как и скачки измеренного значения, при замене емкости
- Дополнительные рекомендации
 - При измерении через стенку емкости, посредством настроечного инструмента создать память помех
 - Защитный навес для места измерения при измерении через крышу емкости на открытом воздухе

Измерение уровня в водоеме

- Условия процесса/измерения:
 - Медленное изменение высоты уровня
 - Значительное демпфирование выходного сигнала при образовании волн
 - Возможно образование льда и конденсата на антенне
 - Плавающие материалы спорадически на поверхности воды

Демонстрация

- Применения, не являющиеся типичными измерениями уровня, например испытания устройств
 - Демонстрация устройства
 - Регистрация/контроль объектов
 - Быстрые изменения позиции испытательного отражателя при проверке функции

Применение - сыпучий продукт

При установке "*Сыпучий продукт*" характеристика измерения настраивается на следующие признаки применений:

Силос (узкий и высокий)

- Условия процесса/измерения:
 - Ложные отражения от сварных швов на емкости

- Многократные/рассеянные отражения из-за неблагоприятных положений сыпучей среды с мелким размером частиц
- Варьирующиеся положения сыпучей среды из-за разгрузочной воронки и загрузочного конуса
- **Дополнительные рекомендации**
 - Посредством настроечного инструмента создать память помех
 - Ориентация измерения на выпуск силоса

Бункер (большой объем)

- **Условия процесса/измерения:**
 - Большое расстояние до среды
 - Крутой угол насыпания, неблагоприятные положения сыпучей среды из-за разгрузочной воронки и загрузочного конуса
 - Рассеянные отражения от структурированных стенок или встроенных конструкций в емкости
 - Многократные/рассеянные отражения из-за неблагоприятных положений сыпучей среды с мелким размером частиц
 - Переменные отношения сигнал/шум при обрушении больших количеств материала
- **Дополнительные рекомендации**
 - Посредством настроечного инструмента создать память помех

Отвал (точечное измерение/определение профиля)

- **Условия процесса/измерения:**
 - Скачки измеренного значения, например из-за профиля отвала и траверс
 - Большой угол насыпания, варьирующиеся положения сыпучей среды
 - Измерение очень близко к потоку загрузки
 - Монтаж датчика на подвижном ленточном транспортере

Дробилка

- **Условия процесса/измерения:**
 - Скачки измеренного значения и варьирующиеся положения сыпучей среды, например из-за загрузки самосвалами
 - Быстрая скорость реакции
 - Большое расстояние до среды
 - Ложные отражения из-за встроенных конструкций или защитных устройств
- **Дополнительные рекомендации**
 - Посредством настроечного инструмента создать память помех

Демонстрация

- Применения, не являющиеся типичными измерениями уровня
 - Демонстрация устройства
 - Регистрация/контроль объектов
 - Проверка измеренного значения с более высокой точностью при отражении без сыпучего материала, например посредством испытательного отражателя

Содержание в исправности

Обслуживание

При использовании по назначению и нормальной эксплуатации особого обслуживания не требуется.

Меры против налипания

Накопление значительного осадка продукта на антенной системе может повлиять на результаты измерения. Поэтому, в зависимости от датчика и условий применения, необходимо принять меры для предупреждения накопления осадка продукта либо осуществлять периодическую очистку антенной системы.

Очистка

Очистка способствует тому, чтобы были видны маркировки и типовая табличка устройства.

При этом нужно учитывать следующее:

- Использовать только такие чистящие средства, которые не будут оказывать разрушающего действия на корпус, табличку устройства и уплотнения.
- Применять только такие методы очистки, которые соответствуют степени защиты устройства.

Устранение неисправностей

Состояние при неисправностях

Лицо, эксплуатирующее устройство, должно принять соответствующие меры для устранения возникших неисправностей.

Причины неисправностей

Работа устройства характеризуется высокой надежностью. Однако возможны отказы, источником которых может стать:

- Датчик
- Процесс
- Питание
- Обработка сигнала

Устранение неисправностей

Первые меры:

- Обработка сообщений об ошибках
- Проверка выходного сигнала
- Обработка ошибок измерения

Разнообразные диагностические функции можно использовать на смартфоне/планшете с настроенным приложением. Во многих случаях таким путем можно установить и устранить причины неисправностей.

Действия после устранения неисправностей

В зависимости от причины неисправности и принятых мер, настройки, описанные в гл. "Начальная установка", нужно выполнить снова либо проверить их достоверность и полноту.

Диагностика, сообщения об ошибках

Сигнал 4 ... 20 mA

Подключить ручной мультиметр в соответствующем диапазоне согласно схеме подключения. В следующей таблице приведены возможные ошибки в токовом сигнале и меры по их устранению:

Ошибка	Причина	Устранение
Сигнал 4 ... 20 mA неустойчивый	Измеренное значение колеблется	Установка демпфирования
Сигнал 4 ... 20 mA отсутствует	Нарушение электрического подключения	Проверить подключение и, при необходимости, исправить.
	Отсутствует питание	Проверить целостность кабелей и, при необходимости, отремонтировать
	Слишком низкое рабочее напряжение, слишком высокое сопротивление нагрузки	Проверить и, если нужно, отрегулировать
Токовый сигнал выше 22 mA, ниже 3,6 mA	Электроника датчика неисправна	Заменить устройство или, в зависимости от исполнения, отправить на ремонт

Сообщения о статусе по NE 107

Устройство имеет функцию самоконтроля и диагностики по NE 107 и VDI/VDE 2650. Подробные сообщения об ошибках, соответствующие приведенным в следующей таблице сообщениям о статусе, отображаются в меню "Диагностика" через соответствующий настроечный инструмент.

Сообщения о статусе

Сообщения о статусе подразделяются по следующим категориям:

- Отказ
- Функциональный контроль
- Вне спецификации
- Требуется обслуживание

и обозначаются соответствующими пиктограммами:



Рис. 26: Пиктограммы сообщений о статусе

- 1 Отказ (Failure) - красный
- 2 Вне спецификации (Out of specification) - желтый
- 3 Функциональный контроль (Function check) - оранжевый
- 4 Требуется обслуживание (Maintenance) - синий

Отказ (Failure):

При обнаруженном нарушении функции в устройстве устройство выдает сигнал отказа.

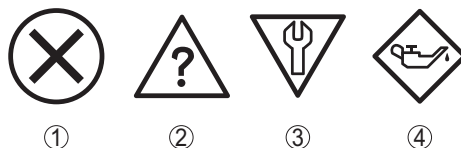
Это сообщение о статусе всегда активно, деактивирование пользователем невозможно.

Функциональный контроль (Function check):

На устройстве выполняется какая-либо функция, измеренное значение временно недействительное (например во время моделирования).

Это сообщение о статусе по умолчанию неактивно.

Вне спецификации (Out of specification):

Измеренное значение ненадежное, так как превышена спецификация устройства (например температура электроники).

Это сообщение о статусе по умолчанию неактивно.

Требуется обслуживание (Maintenance):

Функция устройства ограничена из-за внешних воздействий. Есть влияние на измеренное значение, но измеренное значение действительное. Для предупреждения отказа в ближайшее время (например из-за налипания), необходимо запланировать обслуживание.

Это сообщение о статусе по умолчанию неактивно.

Failure

Код Текстовое сообщение	Причина	Устранение	DevSpec State in CMD 48
F013 Нет измеренного значения	Нет измеренного значения в пусковой фазе или во время работы	Проверить и исправить монтаж и/или параметрирование Очистить антенную систему	байт 5, бит 0 байта 0 ... 5
F017 Диапазон установки слишком малый	Установка вне пределов спецификации	Изменить установку в соответствии с предельными значениями (разность между Min. и Max. ≥ 10 мм)	байт 5, бит 1 байта 0 ... 5
F025 Ошибка в таблице линеаризации	Опорные точки возрастают не в непрерывной последовательности, например, из-за нелогичной пары значений	Проверить таблицу линеаризации Таблицу удалить/создать снова	байт 5, бит 2 байта 0 ... 5
F036 Отсутствует исполнимое ПО	Ошибка контрольной суммы при неудавшемся или прерванном обновлении ПО	Повторить обновление ПО Отправить устройство на ремонт	байт 5, бит 3 байта 0 ... 5
F040 Ошибка в электронике	Превышение предельного значения в обработке сигнала Аппаратная ошибка	Выполнить перезапуск устройства Отправить устройство на ремонт	байт 5, бит 5, бит 4 байта 0 ... 5

Диагностика и сервис

Код Текстовое сообщение	Причина	Устранение	DevSpec State in CMD 48
F080 Общая ошибка ПО	Общая ошибка ПО	Выполнить перезапуск устройства	байт 5, бит 5, бит 6 байта 0 ... 5
F105 Идет поиск измеренного значения	Устройство находится в пусковой фазе, и измеренное значение пока не может быть обнаружено	Подождать до завершения пусковой фазы Длительность, в зависимости от условий измерения и параметрирования, составляет до 3 минут.	байт 5, бит 5, бит 6 байта 0 ... 5
F260 Ошибка в калибровке	Ошибка контрольной суммы в значениях калибровки Ошибка в EEPROM	Отправить устройство на ремонт	байт 4, бит 0 байта 0 ... 5
F261 Ошибка в установке устройства	Ошибка при начальной установке Ошибки в памяти помех Ошибка при выполнении сброса	Повторить начальную установку Выполнить сброс	байт 4, бит 1 байта 0 ... 5
F265 Нарушение функции измерения	Последовательность выполнения программы измерительной функции нарушена	Устройство автоматически перезапускается	байт 4, бит 3 байта 0 ... 5

Function check

Код Текстовое сообщение	Причина	Устранение	DevSpec State in CMD 48
S700 Моделирование активно	Активно моделирование	Завершить моделирование Подождать до автоматического завершения через 60 минут	"Simulation Active" в "Standardized Status 0" ("Моделирование активно" в "Стандартизированном статусе 0")

Out of specification

Код Текстовое сообщение	Причина	Устранение	DevSpec State in CMD 48
S600 Недопустимая температура электроники	Температура электроники не в пределах спецификации	Проверить температуру окружающей среды Изолировать электронику	байт 23, бит 4 байта 14 ... 24

Диагностика и сервис

Код Текстовое сообщение	Причина	Устранение	DevSpec State in CMD 48
S601 Переполнение	Опасность переполнения емкости	Обеспечить, чтобы не произошло дальнейшего заполнения емкости Проверить уровень в емкости	байт 23, бит 5 байта 14 ... 24
S603 Недопустимое напряжение питания	Напряжение на клеммах слишком низкое	Проверить напряжение на клеммах, повысить рабочее напряжение	байт 23, бит 6 байта 14 ... 24

Maintenance

Код Текстовое сообщение	Причина	Устранение	DevSpec State in CMD 48
M500 Ошибка в состоянии при поставке	При сбросе до состояния при поставке данные не были восстановлены	Повторить сброс Загрузить в датчик файл XML с данными датчика	Бит 0 байта 14...24
M501 Ошибка в неактивной таблице линеаризации	Аппаратная ошибка EEPROM	Отправить устройство на ремонт	Бит 1 байта 14 ... 24
M507 Ошибка в установке устройства	Ошибка при начальной установке Ошибка при выполнении сброса Ошибки в памяти помех	Выполнить сброс и повторить начальную установку	Бит 7 байта 14...24
M508 Нет исполняемого ПО Bluetooth	Ошибка контрольной суммы в ПО Bluetooth	Выполнить обновление ПО	Бит 8 байта 14 ... 24
M509 Выполняется обновление ПО	Выполняется обновление ПО	Дождитесь завершения обновления ПО	Бит 9 байта 14...24
M510 Нет коммуникации с главным контроллером	Нарушена коммуникация между главной электроникой и модулем индикации	Проверить соединительный кабель к модулю индикации Отправить устройство на ремонт	Бит 10 байта 14 ... 24
M511 Несовместимая конфигурация ПО	Один программный модуль требует обновления	Выполнить обновление ПО	Бит 11 байта 14 ... 24

Обработка ошибок измерения

В следующей таблице приведены типичные примеры ошибок измерения, обусловленных применением.

Диагностика и сервис

На рисунках в столбце " *Описание ошибки*" пунктиром показан действительный уровень и сплошной линией - уровень, выдаваемый датчиком.

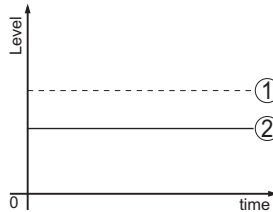

- 1 Действительный уровень
- 2 Показанный датчиком уровень





Примечание:

Если выдается постоянное значение уровня, причиной может быть также установка состояния отказа токового выхода на " *Значение не изменять*".

При слишком малом уровне, причиной может также быть слишком высокое сопротивление линии.

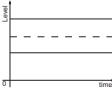
Жидкости: Ошибка измерения при постоянном уровне

Описание ошибки	Причина	Устранение
Измеренное значение показывает слишком низкий или слишком высокий уровень 	Установка Min./Max. неправильная	Откорректировать установку Min./Max.
	Кривая линейаризации неверная	Исправить кривую линейаризации
Скачок измеренного значения в направлении 100 % 	Обусловленное процессом падение амплитуды эхо-сигнала уровня Не выполнено создание памяти помех	Создать память помех
	Амплитуда или место сигнала помехи изменились (например из-за конденсата, налипания продукта); память помех более не соответствует	Определить причину изменения сигналов помех, создать память помех, например с конденсатом.

Диагностика и сервис

Жидкости: Ошибка измерения при заполнении

Описание ошибки	Причина	Устранение
<p>Измеренное значение при заполнении стоит на месте</p>	<p>Сигналы помех в ближней зоне слишком сильные или эхо-сигнал уровня слишком слабый</p> <p>Сильное пенообразование или вихреобразование</p> <p>Установка Max. неправильная</p>	<p>Устранить сигналы помех в ближней зоне</p> <p>Проверить место измерения: антенна должна выступать из резьбового патрубка, возможно, ложные эхо-сигналы из-за фланцевого патрубка?</p> <p>Устранить загрязнения на антенне</p> <p>При помехах от конструкций в ближней зоне, изменить направление поляризации</p> <p>Создать новую память помех</p> <p>Откорректировать установку Max.</p>
<p>Скачок измеренного значения при заполнении в направлении 0 %</p>	<p>Эхо-сигнал уровня на какой-либо позиции сигнала помехи может не отличаться от сигнала помехи (скачок на многократный эхо-сигнал)</p>	<p>При помехах от конструкций в ближней зоне, изменить направление поляризации</p> <p>Выбрать более благоприятную позицию монтажа</p>
<p>Скачок измеренного значения при заполнении в направлении 100 %</p>	<p>Из-за сильной турбулентности и пенообразования при заполнении падает амплитуда эхо-сигнала уровня, происходит скачок измеренного значения на ложный сигнал</p>	<p>Создать память помех</p>
<p>Спорадический скачок измеренного значения при заполнении на 100 %</p>	<p>Варьирующий конденсат или загрязнение на антенне</p>	<p>Создать память помех или путем редактирования повысить в ближней зоне память помех с конденсатом/загрязнением</p>
<p>Скачок измеренного значения на ≥ 100 % или расстояние 0 м</p>	<p>Эхо-сигнал уровня более не обнаруживается в ближней зоне из-за пенообразования или сигналов помех в ближней зоне. Датчик переходит в состояние надежности против переполнения. Выдается максимальный уровень (расстояние 0 м), а также сообщение о статусе "Надежность против переполнения".</p>	<p>Проверить место измерения: антенна должна выступать из резьбового патрубка, возможно, ложные эхо-сигналы из-за фланцевого патрубка?</p> <p>Устранить загрязнения на антенне</p>

Диагностика и сервис

Жидкости: Ошибка измерения при опорожнении

Описание ошибки	Причина	Устранение
<p>Измеренное значение при опорожнении стоит на месте в ближней зоне</p>	<p>Сигнал помехи больше эхо-сигнала уровня</p> <p>Эхо-сигнал уровня слишком слабый</p>	<p>Проверить место измерения: антенна должна выступать из резьбового патрубку, возможно, ложные эхо-сигналы из-за фланцевого патрубку?</p> <p>Устранить загрязнения на антенне</p> <p>При помехах от конструкций в ближней зоне, изменить направление поляризации</p> <p>После устранения сигналов помех память помех должна быть удалена. Создать новую память помех</p>
<p>Спорадический скачок измеренного значения при опорожнении в направлении 100 %</p>	<p>Варьирующий конденсат или загрязнение на антенне</p>	<p>Создать память помех или путем редактирования повысить память помех в ближней зоне</p> <p>На сыпучих продуктах применить микроволновый бесконтактный уровнемер с подключением продувки</p>

Сыпучие продукты: Ошибка измерения при постоянном уровне

Описание ошибки	Причина	Устранение
<p>Измеренное значение показывает слишком низкий или слишком высокий уровень</p>	<p>Установка Min./Max. неправильная</p>	<p>Откорректировать установку Min./Max.</p>
	<p>Кривая линеаризации неверная</p>	<p>Исправить кривую линеаризации</p>
<p>Скачок измеренного значения в направлении 100 %</p>	<p>Обусловленное процессом падение амплитуды эхо-сигнала продукта</p> <p>Не выполнено создание памяти помех</p>	<p>Создать память помех</p>
	<p>Амплитуда или место сигнала помехи изменились (например из-за конденсата, налипания продукта); память помех более не соответствует</p>	<p>Определить причину изменения сигналов помех, создать память помех, например с конденсатом.</p>

Диагностика и сервис

Сыпучие продукты: Ошибка измерения при заполнении

Описание ошибки	Причина	Устранение
<p>Скачок измеренного значения при заполнении в направлении 0 %</p>	<p>Эхо-сигнал уровня на какой-либо позиции сигнала помехи может не отличаться от сигнала помехи (скачок на многократный эхо-сигнал)</p>	<p>Устранить/уменьшить ложный эхо-сигнал: минимизировать помехи от конструкций в емкости путем изменения направления поляризации</p> <p>Выбрать более благоприятную позицию монтажа</p>
	<p>Поперечное отражение на выпускной воронке, амплитуда эхо-сигнала поперечного отражения больше, чем у эхо-сигнала уровня</p>	<p>Датчик сориентировать на противоположную стенку воронки, исключить пересечение с потоком заполнения</p>
<p>Измеренное значение колеблется на 10 ... 20 %</p>	<p>Различные эхо-сигналы от неровной поверхности среды, например в случае насыпного конуса</p>	<p>Проверить параметр "Тип среды" и, если необходимо, настроить</p> <p>Оптимизировать монтажное положение и ориентацию датчика</p>
	<p>Отражения от поверхности среды из-за стенки емкости (преломление)</p>	<p>Выбрать более благоприятную монтажную позицию, оптимизировать ориентацию датчика, например посредством поворотного крепления</p>
<p>Спорадический скачок измеренного значения при заполнении на 100 %</p>	<p>Переменный конденсат или загрязнение на антенне</p>	<p>Создать память помех или путем редактирования повысить в ближней зоне память помех с конденсатом/загрязнением</p>

Сыпучие продукты: Ошибка измерения при опорожнении

Описание ошибки	Причина	Устранение
<p>Измеренное значение при опорожнении стоит на месте в ближней зоне</p>	<p>Ложный эхо-сигнал больше эхо-сигнала уровня, или эхо-сигнал уровня слишком низкий</p>	<p>Устранить сигналы помех в ближней зоне. При этом проверить: антенна должна выступать из патрубка</p> <p>Устранить загрязнения на антенне</p> <p>Минимизировать помехи от конструкций в ближней зоне путем изменения направления поляризации</p> <p>После устранения сигналов помех память помех должна быть удалена.</p> <p>Создать новую память помех</p>

Диагностика и сервис

Описание ошибки	Причина	Устранение
<p>Спорадический скачок измеренного значения при опорожнении в направлении 100 %</p>	<p>Переменный конденсат или загрязнения на антенне</p>	<p>Создать память помех или путем редактирования повысить память помех в ближней зоне</p>
<p>Измеренное значение колеблется на 10 ... 20 %</p>	<p>Различные эхо-сигналы от неровной поверхности среды, например в случае выпускной воронки</p>	<p>Проверить параметр "Тип среды" и, если необходимо, настроить</p>
	<p>Отражения от поверхности среды из-за стенки емкости (преломление)</p>	<p>Оптимизировать монтажное положение и ориентацию датчика</p>

Действия при необходимости ремонта

Формуляр для возврата устройства на ремонт и описание процедуры можно найти в разделе загрузок на нашей домашней странице. Заполнение такого формуляра поможет быстро и без дополнительных запросов произвести ремонт.

Для отправки на ремонт выполнить следующее:

- Распечатать и заполнить бланк для каждого прибора
- Прибор очистить и упаковать для транспортировки
- Заполненный формуляр и имеющиеся данные безопасности прикрепить снаружи на упаковку
- Адрес для обратной доставки можно узнать у нашего представителя в вашем регионе. Наши региональные представительства см. на нашей домашней странице.

Порядок демонтажа

Для демонтажа устройства выполнить действия, описанные в гл. "Монтаж" и "Подключение к источнику питания" в обратном порядке.



Внимание!

При демонтаже следует учитывать риск травмирования вследствие таких технологических условий в емкостях или трубопроводах, как, например, высокое давление или высокие температуры, агрессивные или ядовитые среды, и выполнять демонтаж с соблюдением соответствующих норм техники безопасности.

Утилизация



Для утилизации устройство следует направлять на специализированное перерабатывающее предприятие, не используя для этого коммунальные пункты сбора мусора.

Батареи, если они имеются и могут быть извлечены, нужно заранее удалить из устройства и направить на отдельный сбор.

Если на утилизируемом старом устройстве есть сохраненные персональные данные, удалите их до утилизации.

При невозможности утилизировать устройство самостоятельно, обращайтесь к изготовителю.

Licensing information for open source software

Open source software components are also used in this device. A documentation of these components with the respective license type, the associated license texts, copyright notes and disclaimers can be found on our homepage.

Товарный знак

Все используемые фирменные марки, а также торговые и фирменные имена являются собственностью их законного владельца/автора.

Дата печати:



Вся приведенная здесь информация о комплектности поставки, применении и условиях эксплуатации датчиков и систем обработки сигнала соответствует фактическим данным на момент.

Возможны изменения технических данных

Техническая поддержка

Обратитесь к местному торговому партнеру (адрес www.uwt.de). В противном случае, пожалуйста, свяжитесь с нами:

UWT GmbH
Westendstraße 5
87488 Betzigau
Germany
Phone + 49 (0) 831 57 123 42

info@uwtgroup.com
www.uwtgroup.com

66261-RU-221129